

Gabarit

Dépliant format paysage, A6

4 pages, 1 pli

extérieur

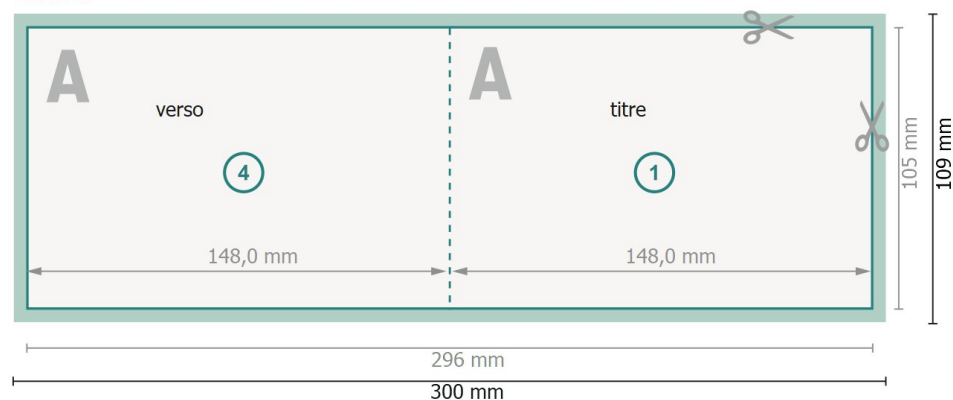

intérieur

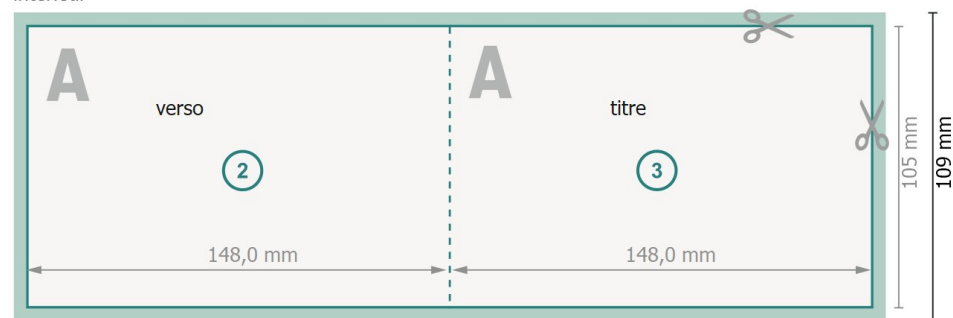

Format de données (incl. 2 mm fond perdu):

30 x 10,9 cm

fond perdu:

2 mm

Format final:

29,6 x 10,5 cm

Format final (fermé):







14,8 x 10,5 cm

Distance de sécurité:

4 mm

distance entre le texte/les informations et le bord du format final. Ceci empêche d'entamer le motif.

Explication des symboles

-  Fond perdu
-  Sens de lecture
-  Format final
-  Format de données
-  Nous découpons/perforons votre produit ici
-  Rainage/Pliage

Remarque :

Prévoir une marge de sécurité comme indiqué.

Placer les couleurs de fond, images ou graphiques jusqu'au bord du format de données.

Lors de la production, il peut y avoir des tolérances suite à la découpe ou au pli.

Vous trouverez des indications sur les données d'impression sous la catégorie *Données d'impression*